

# INSIGNIA™

HDTV LCD-LED 1080p de 55"

## GUÍA DE INSTALACIÓN RÁPIDA

NS-55E560A11

**Gracias** por su compra de este televisor Insignia de alta calidad.

Esperamos que disfrute de la calidad y fiabilidad de este producto por muchos años.

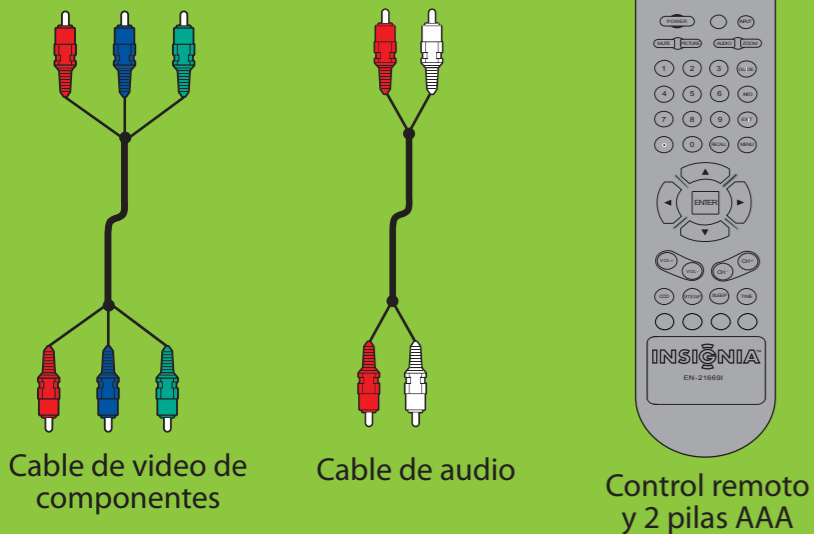

Cable de video de componentes

Cable de audio

Control remoto y 2 pilas AAA

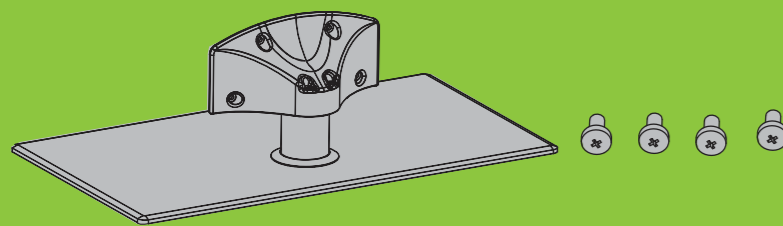

Base para televisor y 4 tornillos

### Vista frontal



Sensor del control remoto

Indicador de encendido

#### Nota:

Para encender su televisor con el botón (encendido) de su televisor, presione dos veces. El plazo entre las dos presiones debe estar dentro de cinco a siete segundos. La primera vez que presione , la etiqueta del botón se mostrará en la pantalla. La segunda vez que presione , su televisor se encenderá.

### Instalación de la base

- 1 Coloque cuidadosamente el televisor con la pantalla hacia abajo, sobre una superficie acolchonada y limpia para protegerlo de daños y rayones.
- 2 Fije la base a la pantalla con los cuatro tornillos incluidos.

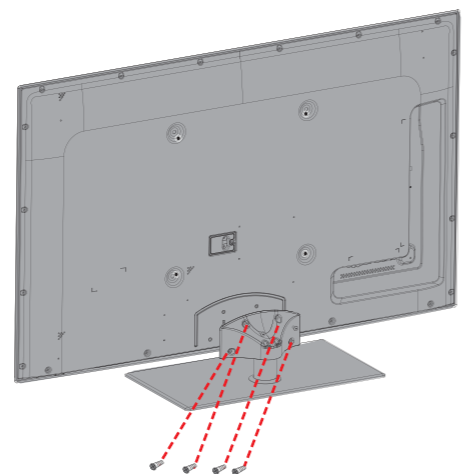

### Instalación de un soporte para montaje en pared

- 1 Coloque cuidadosamente el televisor con la pantalla hacia abajo, sobre una superficie acolchonada y limpia para protegerlo de daños y rayones.
- 2 Remueva los cuatro tornillos que sostienen el televisor a la base.
- 3 Remueva la columna de la base.
- 4 Fije el soporte de montaje en pared a la parte posterior de su televisor usando los tornillos suministrados con el soporte.

### Preparación del control remoto

- 1 Presione el botón de liberación de la cubierta del compartimiento de las pilas en la parte posterior del control remoto para retirarla.

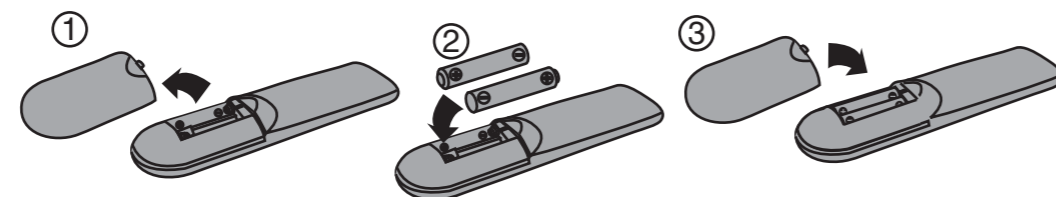

- 2 Inserte dos pilas AAA en el compartimiento de pilas. Compruebe que los símbolos + y - en las pilas correspondan con los símbolos + y - en el compartimiento de las pilas.
- 3 Vuelva a colocar la cubierta.

### Programación de su control remoto

Para programar su control remoto actual para que funcione con su televisor Insignia nuevo, consulte la siguiente tabla para encontrar los códigos comunes. Si encuentra problemas al programar su control remoto o necesita otro código de control remoto, visite [www.insigniaproducts.com](http://www.insigniaproducts.com) para obtener los últimos códigos para control remoto.

Códigos de TV para control remoto universal (para todos los televisores Insignia fabricados después del primero de enero del 2007)									
Marcas y modelos de controles remotos universales					Marcas y modelos de cajas decodificadoras				
Philips PHVD05, PHSD05, PMDVR8, PDVR8	RCA RCU807	One for All URC-6690	Sony RM-VL600	Comcast M1057	Dish Network VIP508, VIP622	Motorola DRC800	TIVO Series 3, HD	DirectTV RC23	
115	135	0464	8043	0463	720	0463	0091	10463	

### Conexión de un reproductor de DVD o Blu-ray, de una caja decodificadora para TV por cable, de un receptor de satélite o de una consola de videojuegos

Usando un puerto HDMI (óptimo)

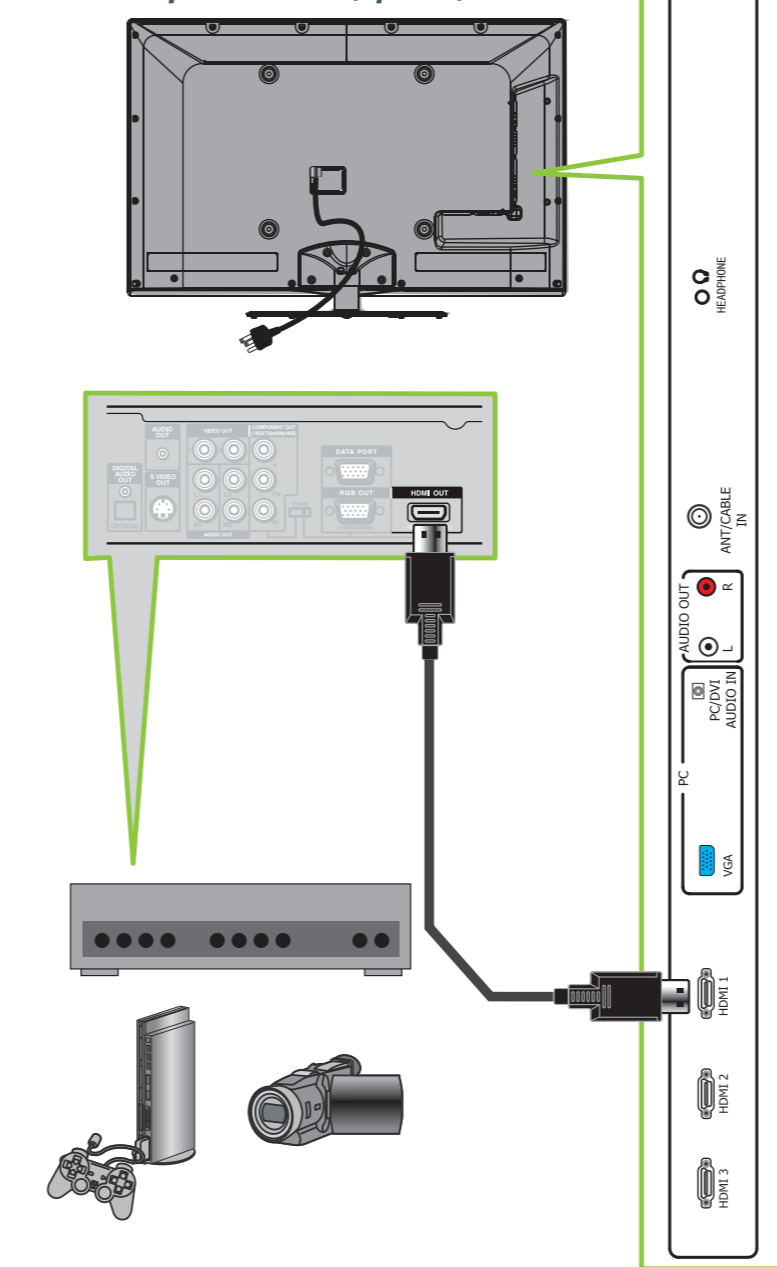

Usando el video de componentes (mejor)

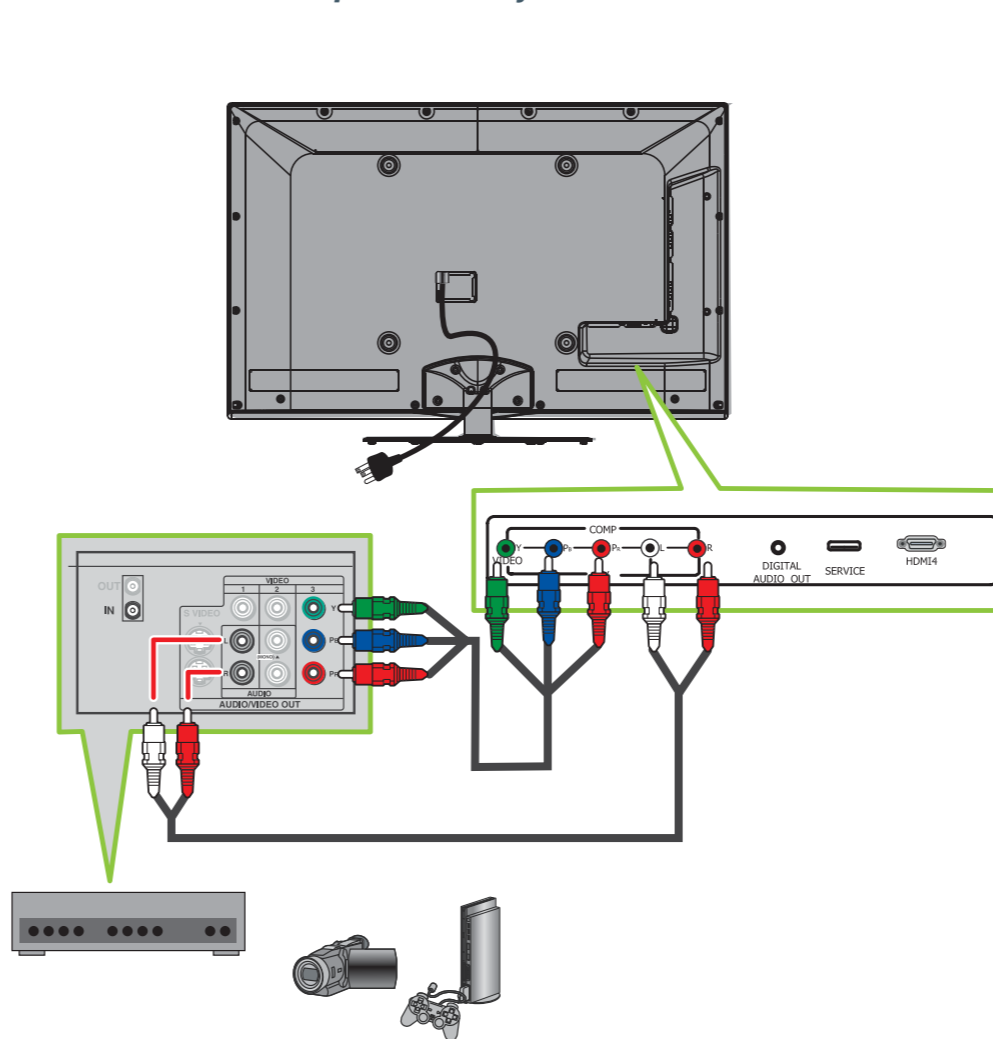

Uso del video compuesto (bueno)

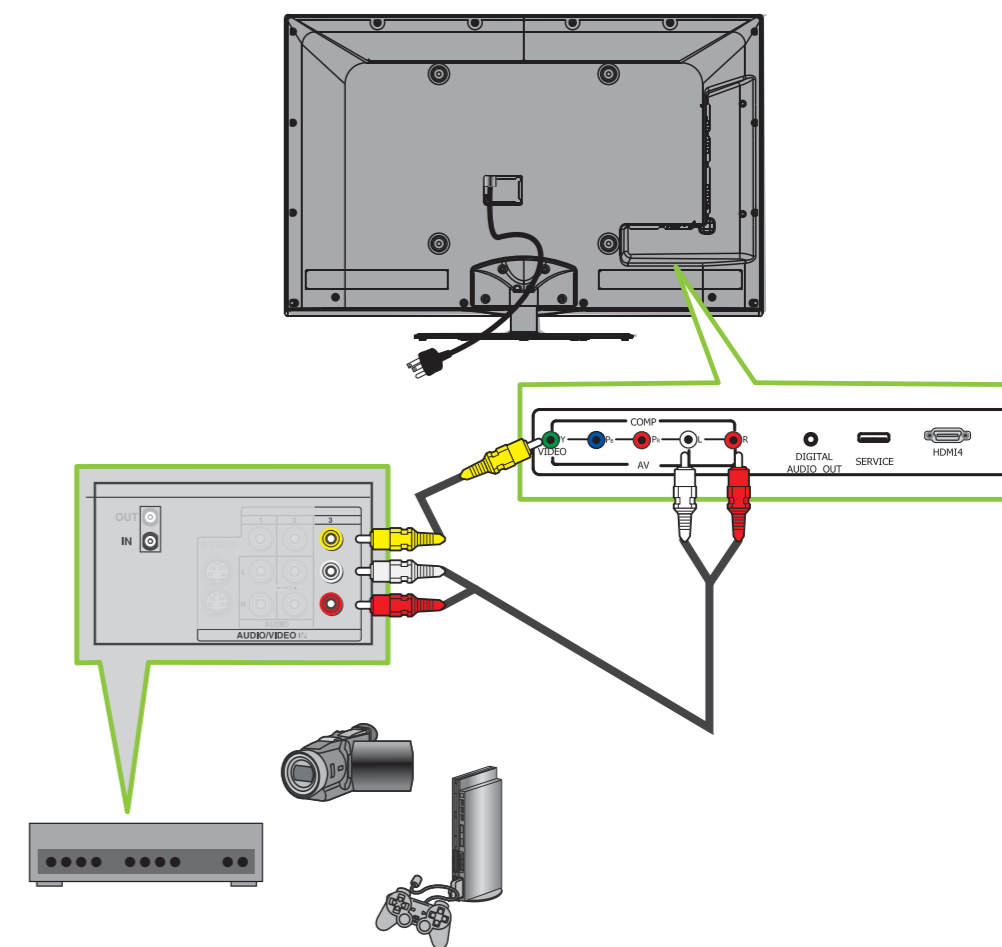

### Conexión de una antena

Conecte un cable coaxial (no se incluye) a la toma de entrada de la antena o TV por cable (**ANT/CABLE IN**) en la parte posterior de su televisor y a la toma de salida de RF (**RF OUT**) en la antena

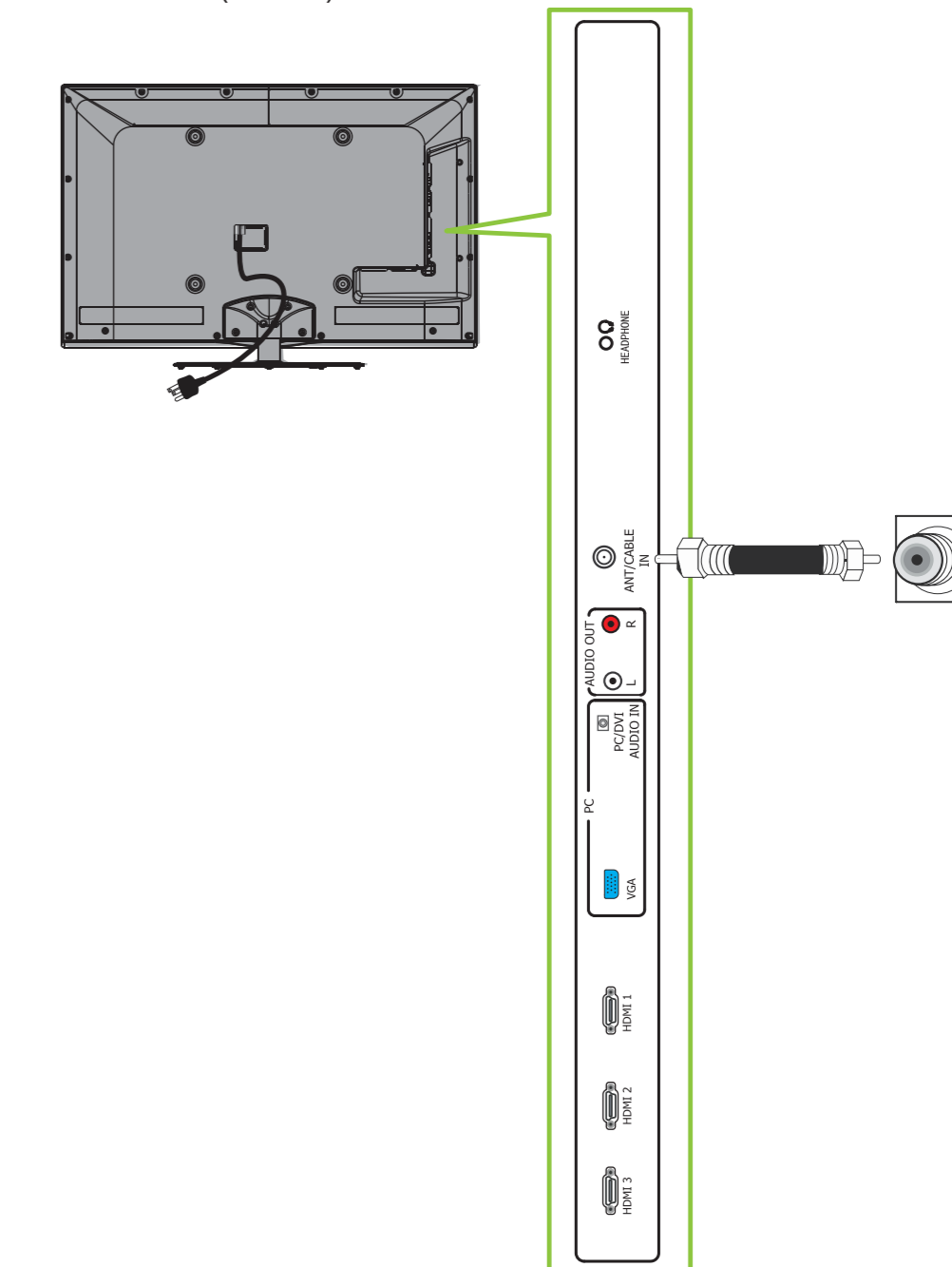

## Conexión de un sistema de cine en casa

Usando el audio digital

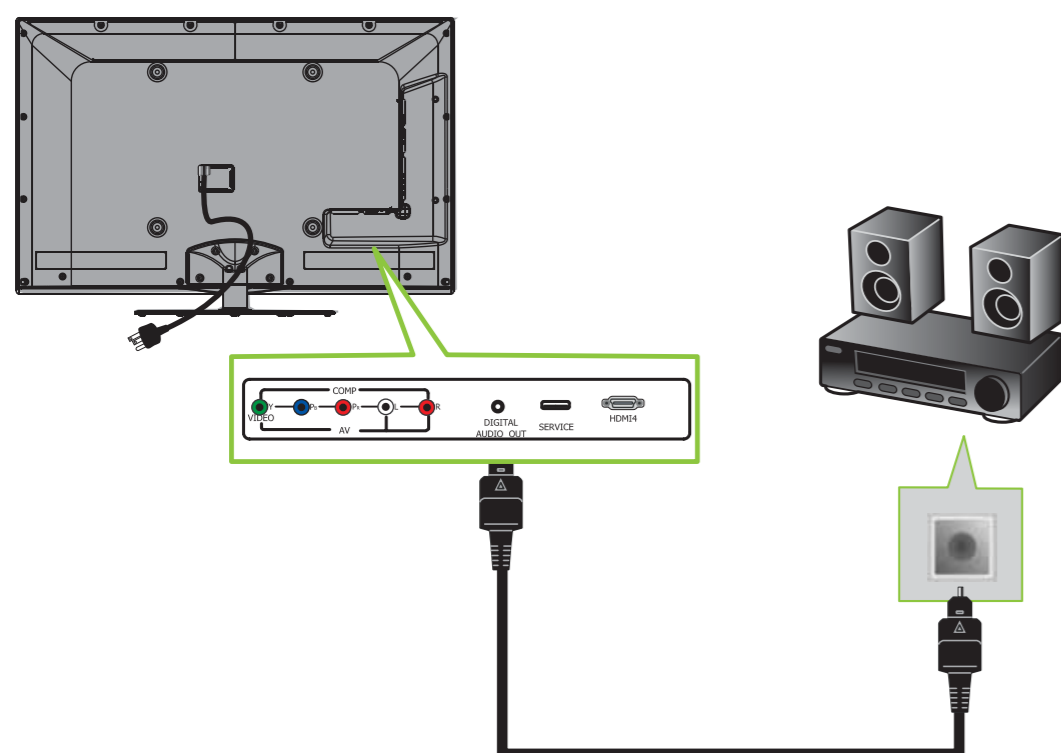

## Conexión de la alimentación

Enchufe el cable de alimentación de CA en un tomacorriente.

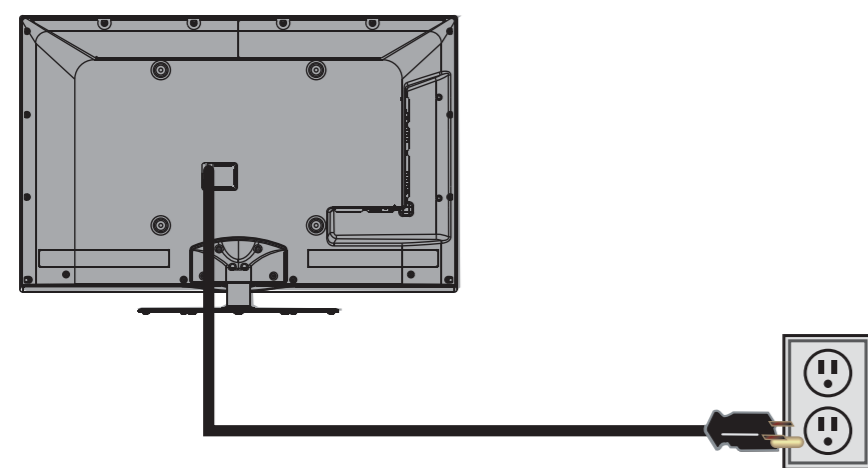

## Encendido de su televisor por primera vez

- 1 Conecte el cable de alimentación a un tomacorriente, luego presione **POWER** (encendido). El indicador de encendido parpadeará en rojo, luego se apagará y se abrirá la pantalla de elección del idioma del menú (*Choose your menu language*).
- 2 Presione **▲** o **▼** para resaltar el idioma que guste y presione **ENTER** (Entrar). La pantalla de elección del modo de imagen de TV (*Choose your TV Picture Mode*) se abrirá.
- 3 Presione **▲** o **▼** para resaltar **Home Mode** [Modo de casa] (recomendado) o **Retail Mode** [Modo comercial], y presione **ENTER** (Entrar). Si seleccionó **Home Mode** (Modo de casa), se abrirá la pantalla de elección de su fuente de TV (*Choose your TV source*).
- 4 Presione **▲** o **▼** para resaltar la fuente de señal de TV y presione **ENTER** (Entrar). Si seleccionó **Antenna** (Antena) o **Cable** (TV por cable), su televisor buscará automáticamente los canales disponibles.
- 5 Para visionar la televisión, presione el botón de la fuente de entrada del televisor en su control remoto.

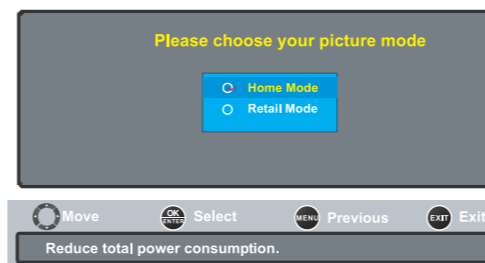

## Ajuste de la hora y fecha

- 1 Presione **MENU**. Se abre el menú de pantalla.
- 2 Presione **▲** o **▼** para resaltar **SETTINGS** (Configuración), luego presione **ENTER** (Entrar) para abrir el menú *Settings*.
- 3 Presione **▲** o **▼** para resaltar **Time** (Tiempo) y presione **ENTER** (Entrar). Se abre el menú de configuración del tiempo (*Settings-Time Settings*). En este menú, se puede:  
Ajustar la fecha y la hora.  
Ajustar la zona horaria.  
Ajustar el apagado automático.

## Selección de la fuente de entrada de video

- Presione **INPUT** (Entrada), presione **▲** o **▼** para resaltar una fuente, luego presione **ENTER** (Entrar). Se puede también presionar cualquier botón de fuente de video directamente.

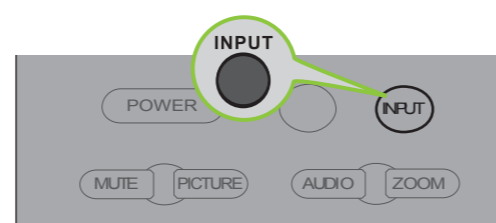
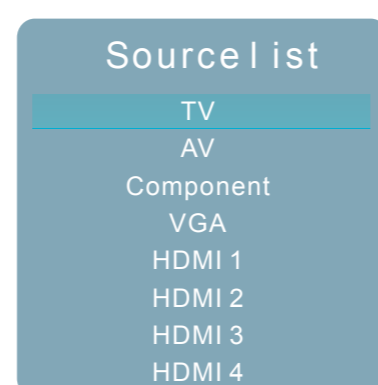

## Ajuste del volumen

- Presione **VOL+** o **VOL-** para cambiar el volumen.
- Presione **MUTE** (Silenciar) para desactivar el sonido.

## Selección de un canal

- Para ir a un canal diferente en la lista de canales, presione **CH+** o **CH-**.
- Ingrese el número de canal directamente usando los botones numéricos.

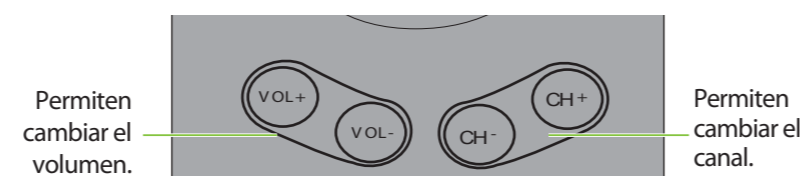

## Visualización de la información sobre el canal

- Presione **INFO** para mostrar un titular de información. El titular de información muestra la información del programa actual tal como el número de canal, la fuente de entrada de la señal y la resolución.
- La información digital incluye el número del canal, el nombre de la estación, la etiqueta del canal, el nombre del programa transmitido, la clasificación de TV, el tipo de señal, la información de audio, la resolución, el modo de subtítulos optativos, la hora actual, la hora de comienzo del programa y la hora de fin de programa.
- Modo de información analógica: muestra el número del canal, la etiqueta del canal (si está predefinida), el tipo de señal, la información de audio y la resolución.
- Presione **GUIDE** (Guía) para mostrar la guía de programación digital, que podría mostrar una lista de programas disponibles, horarios y resúmenes de programas, dependiendo de la información suministrada por la estación televisora.

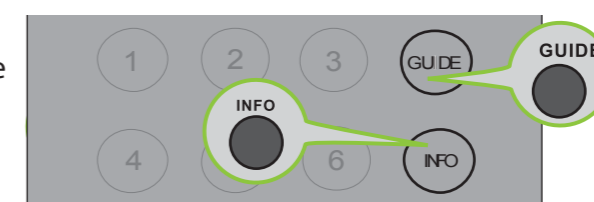

## Introducción a los menús de pantalla

### Menú de IMAGEN (modo de TV)

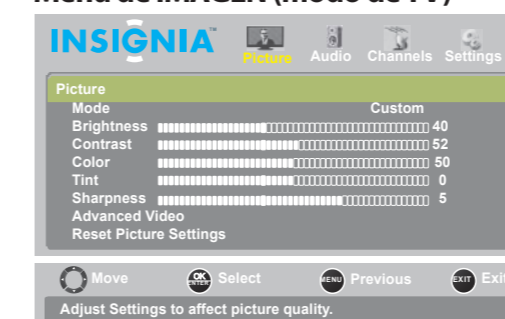

### Menú de AUDIO (modo de TV)

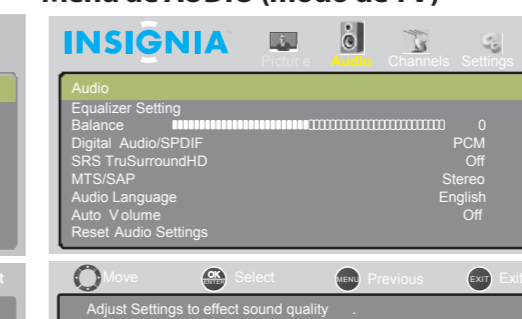

### Menú de CANALES (modo de TV)



### Menú de CONFIGURACIÓN (modo de TV)



## Navegación de los menús con el control remoto

- Permite acceder al menú de pantalla. **MENU**
- Permiten seleccionar las opciones de menú. **ENTER**
- Permite regresar al menú anterior. **0** **EXIT**
- Permiten desplazar el cursor en la pantalla para ajustar un icono seleccionado. **ENTER**
- Permite confirmar su selección o acceder a un submenú. **ENTER**
- Permite cerrar el menú. **EXIT**

# INSIGNIA™

## Garantía limitada de dos años

Visite [www.insigniaproducts.com](http://www.insigniaproducts.com) para obtener más detalles.

## ¿Necesita ayuda adicional?

¡Consulte su *Guía del usuario*! Esta guía completa incluye desde las informaciones básicas a las funcionalidades más avanzadas.

Visite nuestro foro de comunidades en línea en [www.insigniaproducts.com](http://www.insigniaproducts.com) para obtener informaciones útiles de otras personas que compraron un televisor Insignia.

## Estamos a su disposición

[www.insigniaproducts.com](http://www.insigniaproducts.com)

Para el servicio al cliente llame

**877-467-4289** (mercados estadounidense y canadiense)

**01 800-926-3000** (mercado de México)

Distribuido por Brest Buy Purchasing, LLC  
7601 Penn Avenue South, Richfield, MN 55423-3645 E.U.A.  
Best Buy Imports, S. de R.L. de C.V. Av. Santa Fe 485,  
Segundo Piso, Colonia Cruz Manca, Programa Parcial de  
Desarrollo Santa Fe, Delegación Cuajimalpa, Distrito  
Federal, México 05349  
RFC#BB10802114Q2

© 2010 BBY Solutions, Inc.  
Todos los derechos reservados. INSIGNIA es una marca comercial de BBY Solutions Inc., registrada en algunos países. Todos los otros productos y los nombres de marca son marcas comerciales de sus respectivos dueños.