

# INSIGNIA™

TVHD 1080p à écran ACL de 26/32 po

## GUIDE D'INSTALLATION RAPIDE

NS-26L450A11/NS-32L450A11

**Merci d'avoir acheté ce téléviseur Insignia de qualité.**  
Nous espérons que vous apprécierez la qualité et la fiabilité de ce produit pendant plusieurs années.

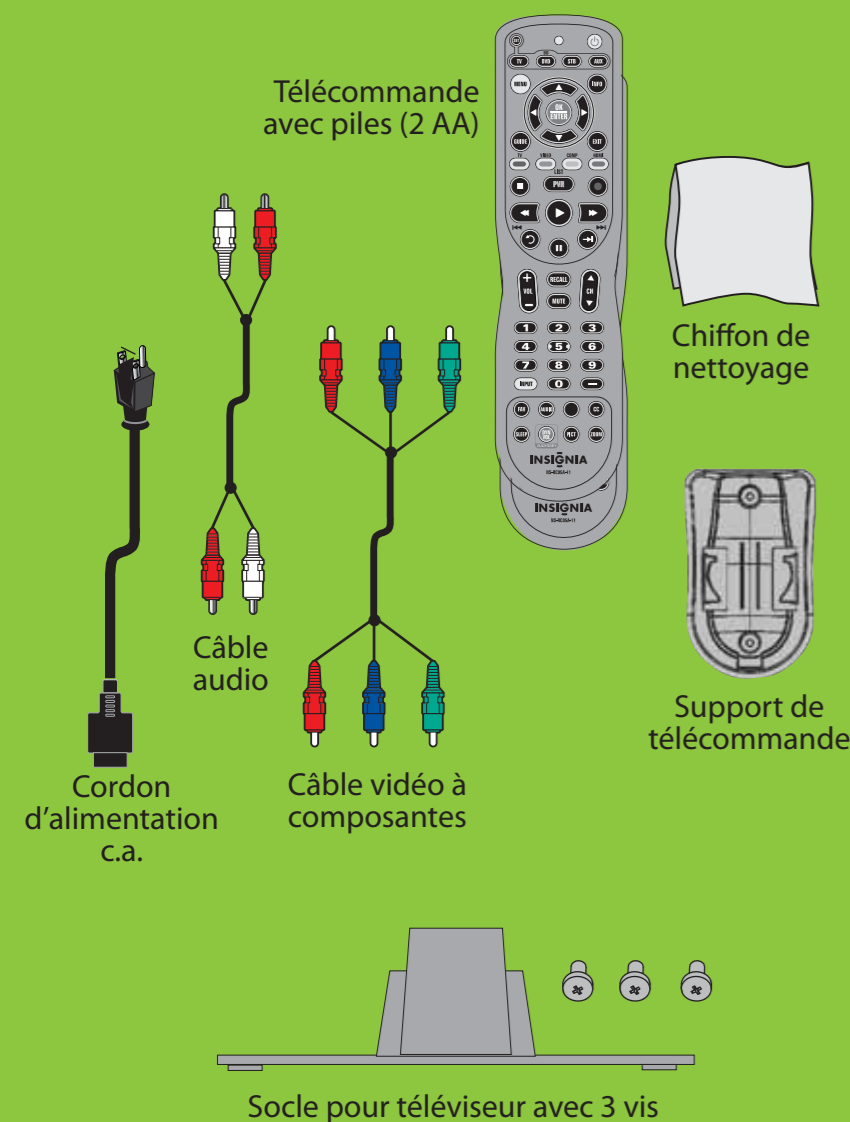

### Face avant

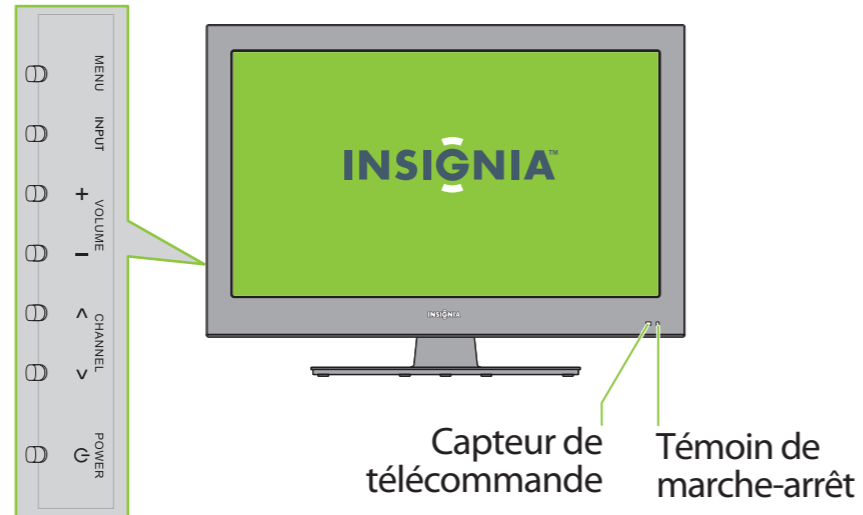

### Installation du socle

- 1 Placer délicatement l'écran du téléviseur sur une surface propre et matelassée afin d'éviter les rayures et les dommages.
- 2 Aligner le socle sur la base du téléviseur, puis insérer les languettes métalliques du socle dans les fentes appropriées de la base du téléviseur
- 3 Fixer le socle à l'écran avec les trois vis fournies.

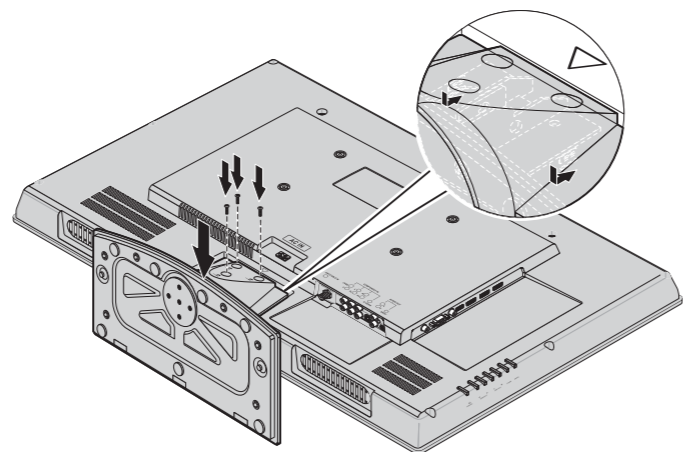

### Installation d'un support de montage mural

- 1 Placer délicatement l'écran du téléviseur sur une surface propre et matelassée afin d'éviter les rayures et les dommages.
- 2 Retirer les trois vis qui maintiennent le téléviseur au socle.
- 3 Retirer l'axe du socle, puis installer le couvercle de la base du téléviseur pour éviter l'introduction de poussière et de saletés dans le téléviseur.
- 4 Utiliser les vis fournies avec le support de montage mural pour fixer celui-ci au dos du téléviseur.

### Configuration de la télécommande

- 1 Appuyer sur l'onglet de fermeture du couvercle du compartiment des piles au dos de la télécommande, puis le soulever pour le retirer.



- 2 Insérer deux piles AA dans le compartiment. Veiller à ce que les pôles + et - des piles coïncident avec les indications + et - figurant à l'intérieur du compartiment.
- 3 Remettre le couvercle en place.

### Programmation de la télécommande universelle existante

Pour programmer la télécommande universelle existante afin qu'elle fonctionne avec ce téléviseur Insignia neuf, se référer au tableau ci-dessous pour les codes les plus courants. En cas de difficultés pour programmer la télécommande ou pour rechercher un code de télécommande différent, aller sur le site [www.insigniaproducts.com](http://www.insigniaproducts.com) pour recueillir l'information la plus récente sur les codes de télécommande. Consulter le manuel pour programmer la télécommande universelle Insignia afin de contrôler d'autres périphériques.

Codes des téléviseurs pour télécommande universelle (pour tous les téléviseurs Insignia fabriqués après le 1er janvier 2007)									
Modèles et marques de télécommandes universelles					Modèles et marques de décodeurs				
Philips PHDVDS, PH5DSS, PMDVR8, PDVR8	RCA RCU807	One for All URC-6690	Sony RM-VL600	Comcast M1057	Dish Network VIP508, VIP622	Motorola DRC800	TIVO Series 3, HD	DirectTV RC23	
115	135	0464	8043	0463	720	0463	0091	10463	

### Connexion d'un lecteur DVD ou Blu-ray, d'un décodeur de TV câblée, d'un récepteur satellite ou d'une console de jeux vidéo

Utilisation du port HDMI (optimal)

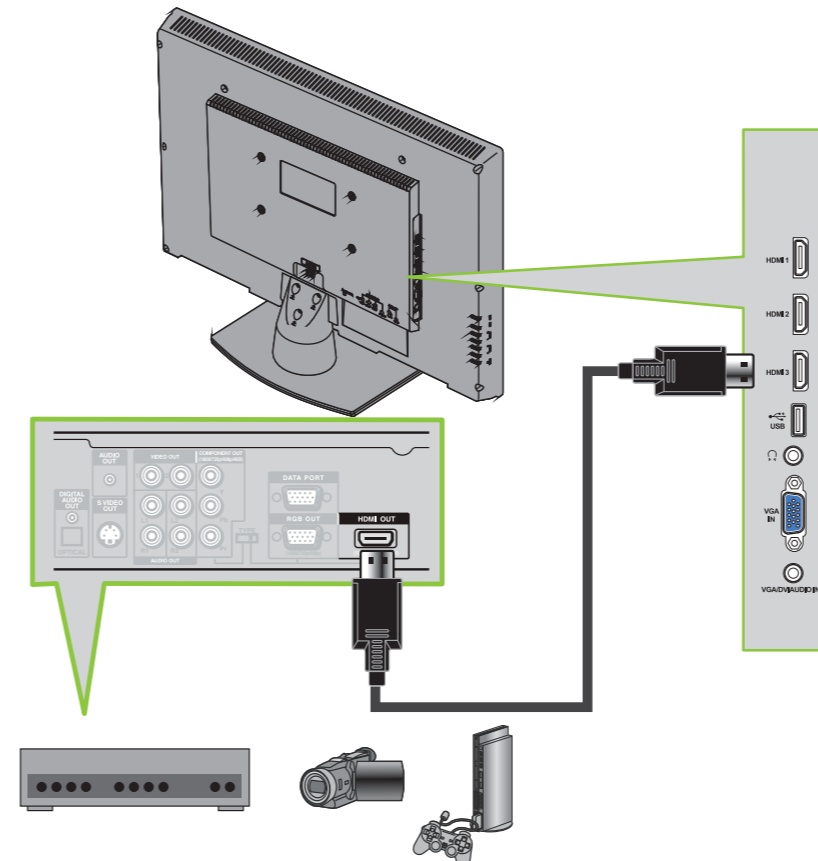

Utilisation du port vidéo à composantes (meilleur)

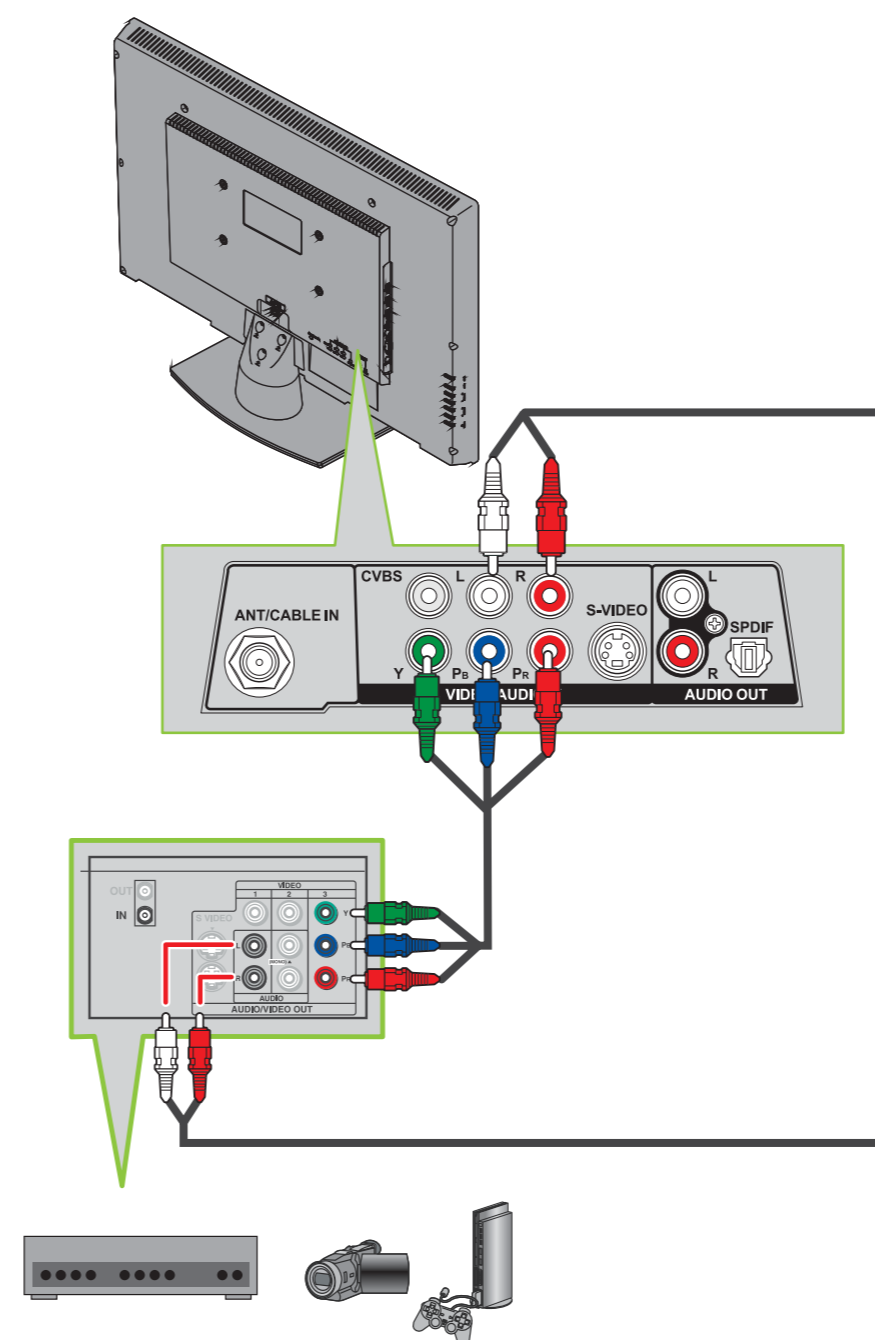

Utilisation du port composite (bon)

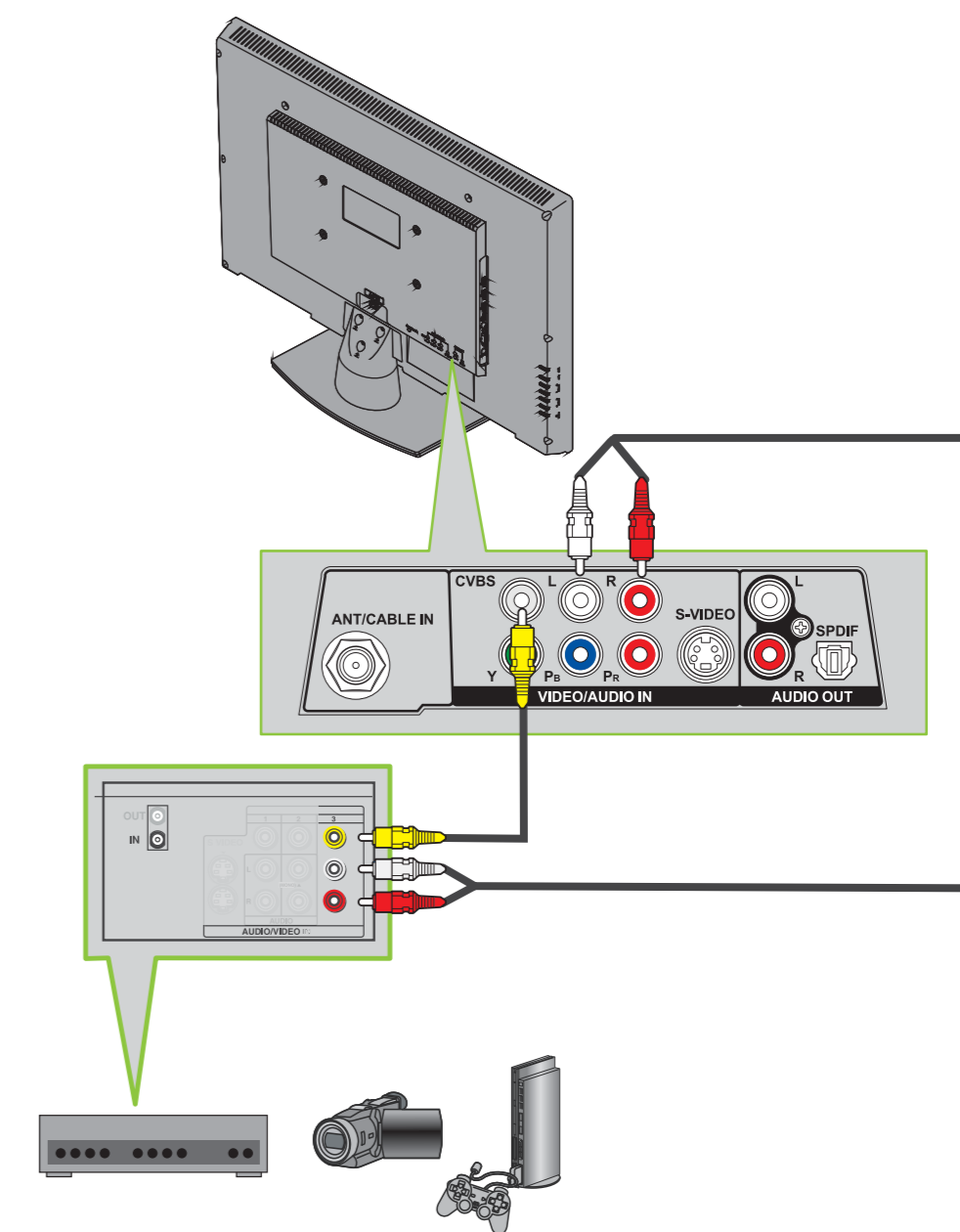

### Connexion d'une antenne

Connecter un câble coaxial (non fourni) à la prise d'entrée antenne/TV câblée (ANT/CABLE IN) au dos du téléviseur et à la prise de sortie RF (RF OUT) de l'antenne.

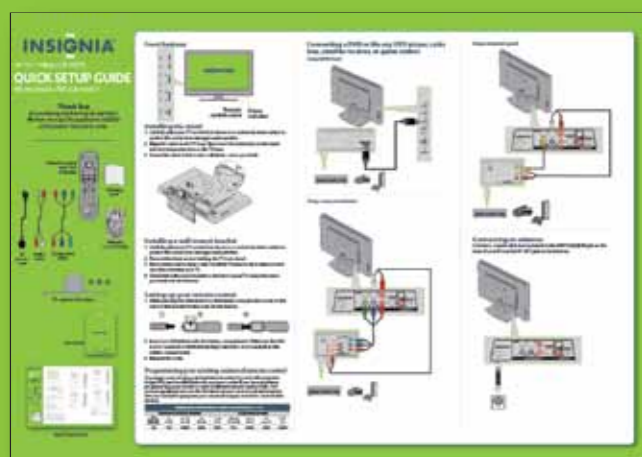
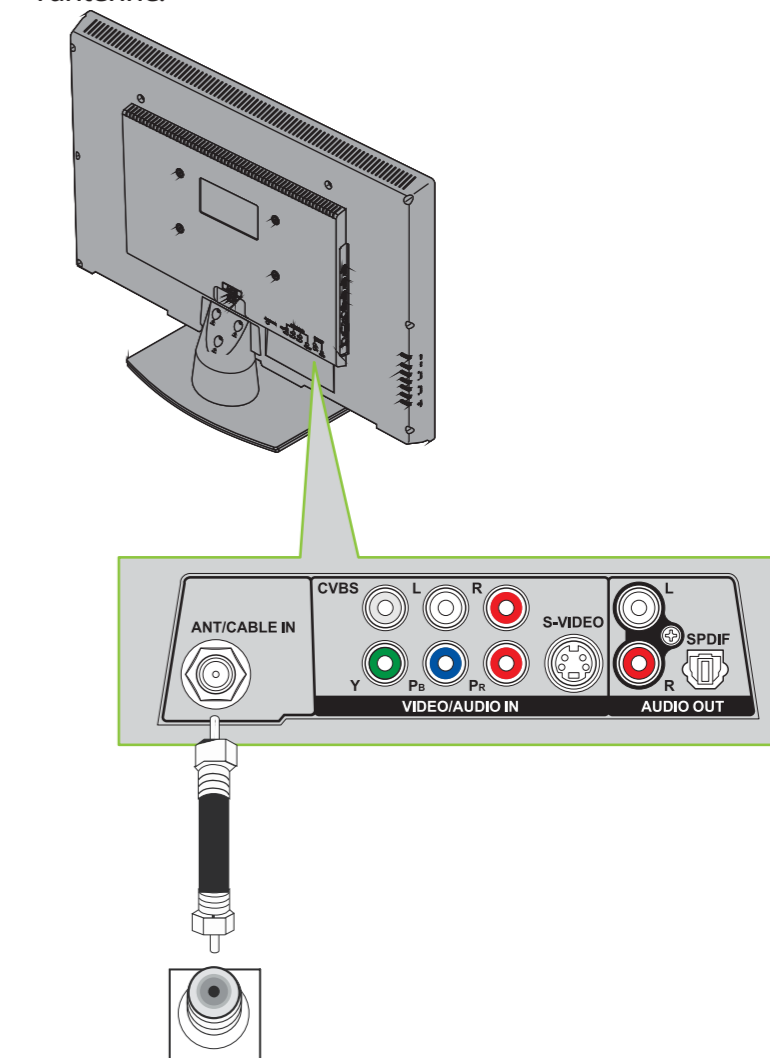



### Connexion d'un système de cinéma maison.

Utilisation de l'audio numérique

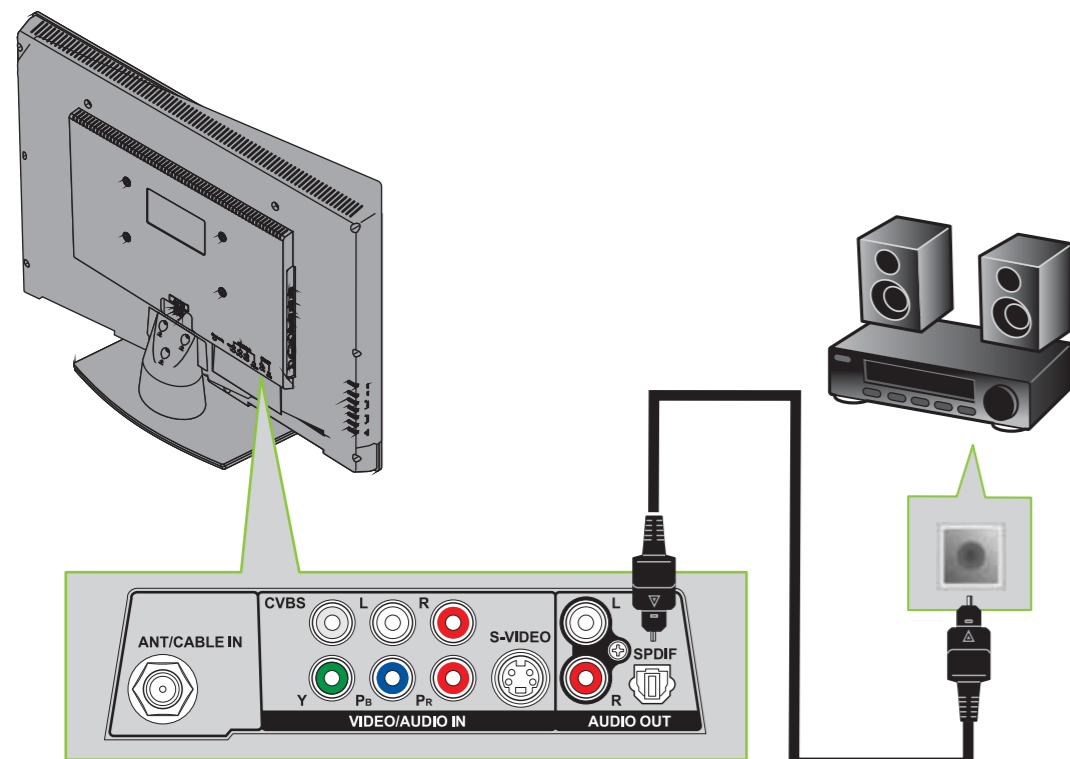

Utilisation de l'audio analogique

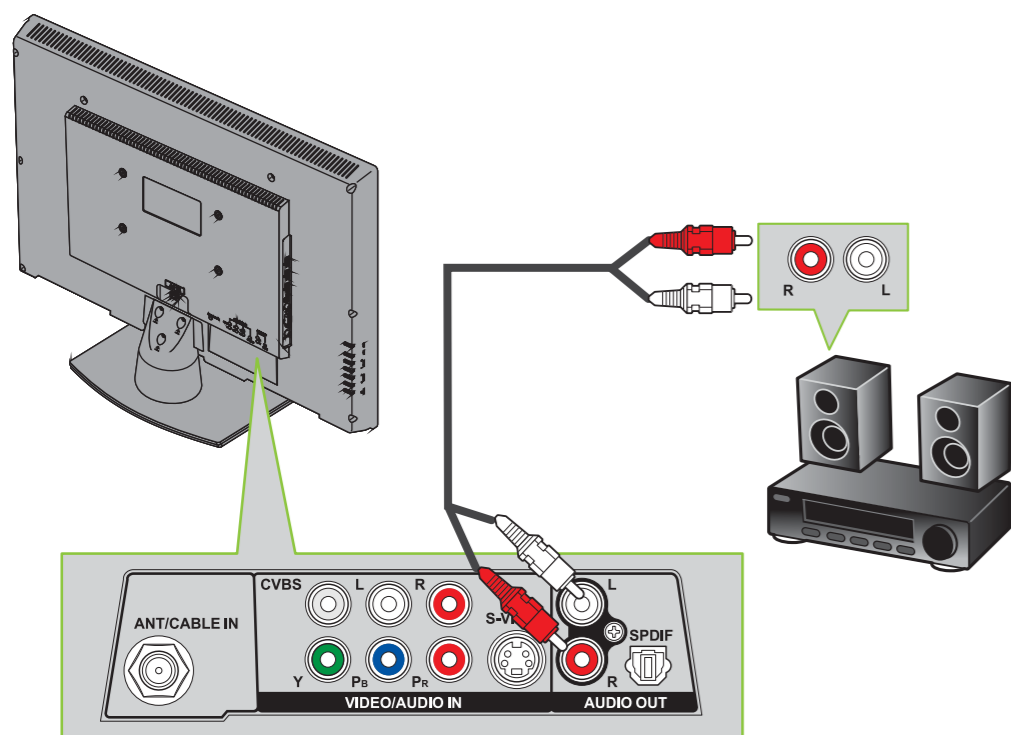

### Connexion de l'alimentation

Brancher le cordon d'alimentation ca. sur la prise AC IN (Entrée ca.) au dos du téléviseur, puis l'autre extrémité du cordon sur une prise secteur.

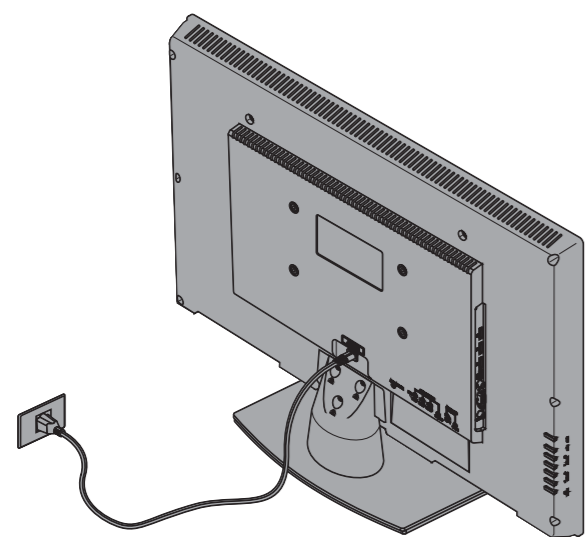

### Mise en marche du téléviseur pour la première fois

- Vérifier si les piles de la télécommande ont bien été installées.
- Appuyer sur **INPUT** (marche-arrêt) pour allumer le téléviseur. L'écran *Choose your menu language* (Choix de la langue des menus) s'affiche. Appuyer sur **▲** ou **▼** pour mettre en surbrillance la langue souhaitée, puis sur **ENTER** (Entrée).
- L'écran *Réglage de l'heure (Time Setting)* s'affiche. Appuyer sur **▲** ou **▼** pour mettre en surbrillance le mode en surbrillance, puis appuyer sur **◀** ou **▶** pour sélectionner **Custom** (Personnalisé : pour régler la date et l'heure manuellement) ou **Auto** (pour régler la date et l'heure automatiquement à partir d'un signal source TV basé sur le fuseau horaire qui a été sélectionné).
- Appuyer sur **▲** ou **▼** pour mettre en surbrillance **Time Zone** (Fuseau horaire), puis sur **◀** ou **▶** pour sélectionner le fuseau horaire.
- Appuyer sur **▲** ou **▼** pour mettre en surbrillance **Daylight Savings** (Heure avancée), puis sur **◀** ou **▶** pour sélectionner **ON** (Activée). Appuyer sur **ENTER** (Entrée).
- L'écran du choix du mode image (*Choose your Picture Mode*) s'affiche. Appuyer sur **▲** ou **▼** pour mettre en surbrillance le mode à la maison (**Home Mode**) ou le mode commercial (Retail Mode), puis appuyer sur **ENTER** (Entrée). Si le mode commercial (**Retail Mode**) a été sélectionné, sélectionner **Yes** (Oui) pour continuer.
- L'écran *Choose your TV source* (Choix de la source TV) s'affiche. Appuyer sur **▲** ou **▼** pour mettre en surbrillance la source du signal TV souhaitée, puis sur **ENTER** (Entrée). Si l'option **Antenna** (Antenne) ou **Cable** (TV câblée) a été sélectionnée, le téléviseur recherche automatiquement les canaux disponibles. Pour arrêter la recherche automatique, appuyer sur **EXIT** (Quitter).
- Pour regarder la télévision, appuyer sur la touche de la source d'entrée TV de la télécommande.

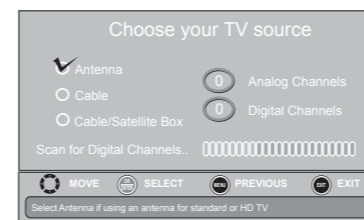
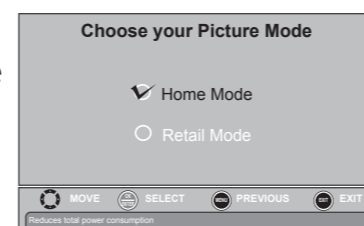
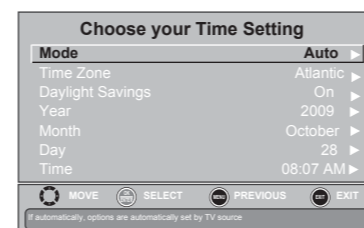
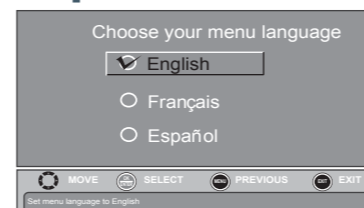

### Sélection de la source d'entrée vidéo

- Appuyer sur **INPUT** (Entrée), appuyer sur **▲** ou **▼** pour mettre en surbrillance une source, puis sur **ENTER** (Entrée). Il est également possible d'appuyer directement sur l'une des touches des sources vidéo.

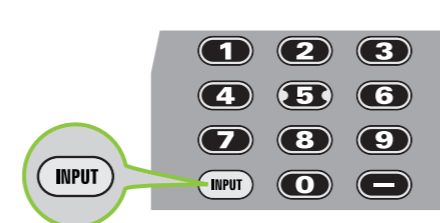

Input List
TV
AV
HDMI 1
HDMI 2
HDMI 3
VGA
USB

### Réglage du volume

- Appuyer sur **VOL+** ou **VOL-** pour modifier le volume.
- Appuyer sur **MUTE** (Sourdine) pour couper le son.



### Sélection d'un canal

- Pour aller à un canal différent dans la liste des canaux, appuyer sur **CH ▲** ou **CH ▼**. OU
- Saisir le numéro de canal directement à l'aide des touches numériques.

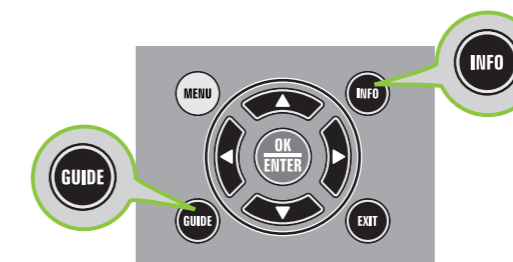

### Affichage d'informations supplémentaires

- Appuyer sur **INFO** pour afficher les informations d'état, telles que le numéro de canal, le nom du canal (si disponible), la source du signal, la description de l'émission et la force du signal TVN.
- Appuyer sur **GUIDE** pour afficher le guide numérique des programmes, lequel peut indiquer le nom du canal actuel, le nom de l'émission, l'horaire, la classification et un résumé, suivant l'information fournie par le télédiffuseur.

### Aperçu des menus d'écran

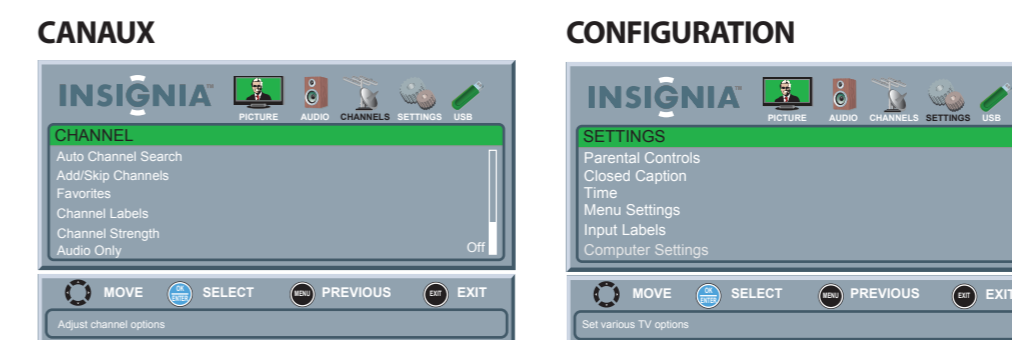
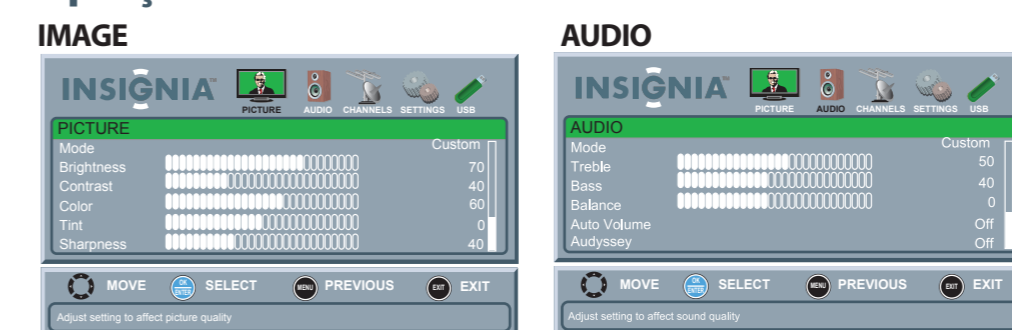

### Parcours des menus avec la télécommande

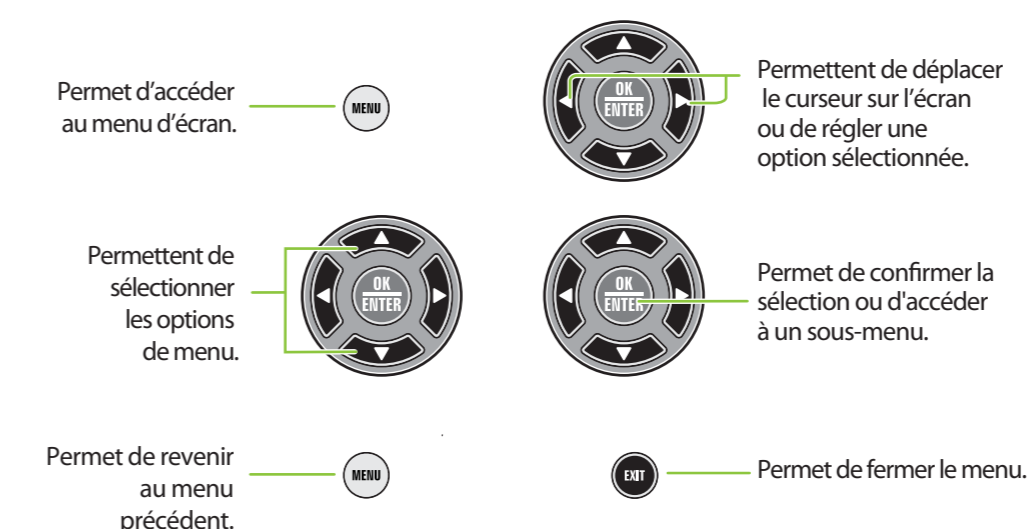

### Garantie limitée de deux ans

Voir le Guide de l'utilisateur ou aller sur le site [www.insigniaproducts.com](http://www.insigniaproducts.com) pour plus de détails.

### Pour toute aide supplémentaire

Consulter le *Guide de l'utilisateur*! Ce guide complet inclut toutes les informations nécessaires, depuis les étapes de base aux fonctionnalités avancées.

Aller sur notre forum en ligne ([www.insigniaproducts.com](http://www.insigniaproducts.com)) pour toutes informations utiles de la part des autres propriétaires de téléviseurs Insignia.

### Nous sommes à votre disposition

[www.insigniaproducts.com](http://www.insigniaproducts.com)

Pour le service à la clientèle, appeler le : 877-467-4289 (marchés américain et canadien)

01 800-926-3000 (marché mexicain)

Distribué par Best Buy Purchasing, LLC  
7601 Penn Avenue South, Richfield, MN 55423-3645 É.-U.

Best Buy Imports, S. de R.L. de C.V. Av. Santa Fe 485, Segundo Piso, Colonia Cruz Manca, Programa Parcial de Desarrollo Santa Fe, Delegación Cuajimalpa, Distrito Federal, México 05349

© 2010 BBY Solutions, Inc.

Tous droits réservés. INSIGNIA est une marque de commerce de BBY Solutions Inc., déposée dans certains pays. Tous les autres produits et noms de marques sont des marques de commerce appartenant à leurs propriétaires respectifs.

RFC#BBI0802114Q2